

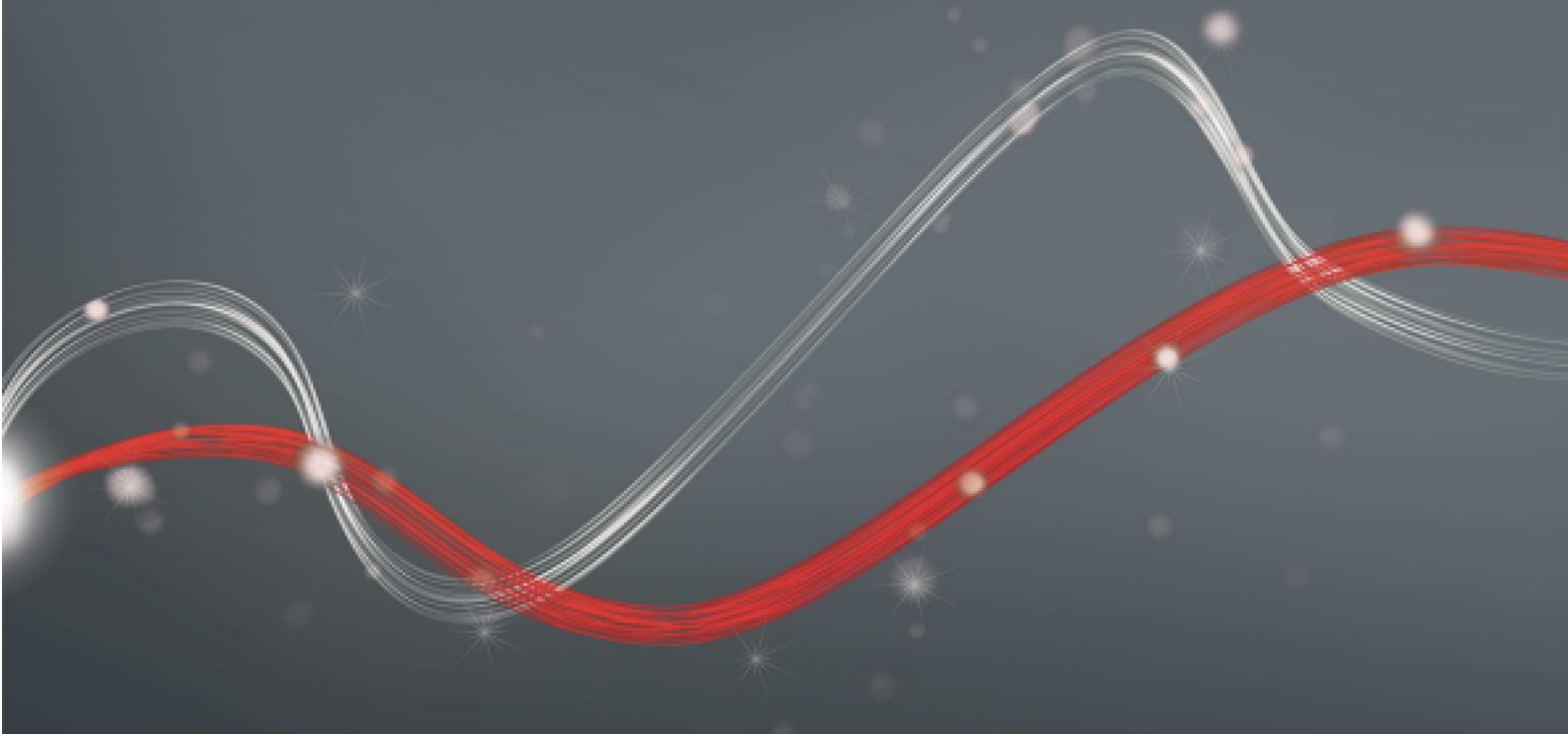

Be ahead



MICHELANGELO BT A





MICHELANGELO BT A



Automatic barriers - road barriers



Empowered by
U-LINK

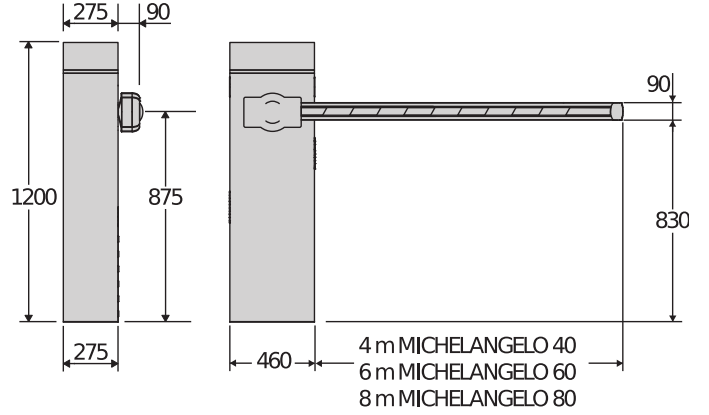
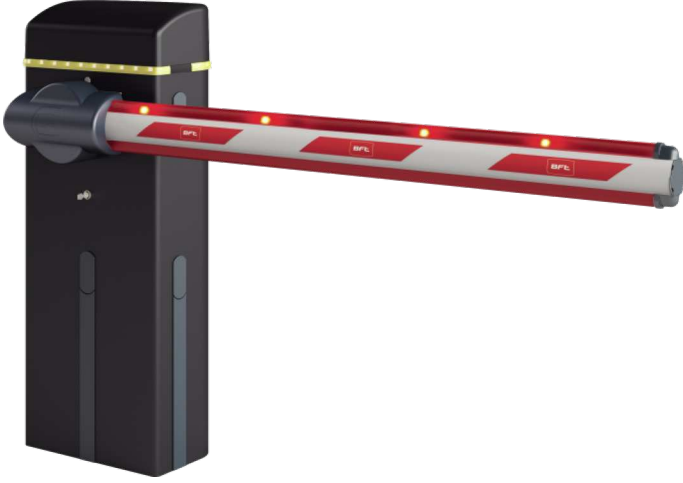

Azami 8 m'lik geçiş mesafelerini yönetilebilen, oldukça yoğun kullanıma yönelik bariyerler yelpazesi. Zengin aksesuarlar yelpazesi, entegre flaşör ve fotosel montajına yatkın tasarım bunları her türlü yapı için ideal kılmaktadır.



Daha rahat ve pratik erişim için makinenin üst kısmına monte edilmiş iki kanallı tümleşik radyo alıcılı, programlama göstergeli ve U-Link bağlanabilirlik özelliğine sahip yeni kumanda santrali Merak BM.



Koruma derecesi IP54 ve yeni tasarım



Kurulumu hızlandıran ve maksimum hareket hassasiyeti sağlayan elektronik regülatyonlu limit sivici sistemi.



Bataryalı acil besleme sistemi, makineye monte edilebilir.



MICHELANGELO BT A



Automatic barriers - road barriers



MICHELANGELO BT A

Kod	Ad	Açıklama	
P940076 00002	MICHELANGELO BT A 60 U	6 m'ye kadar geçiş mesafesi ve #{} açılma süresi için 24 V beslemeli bariyer. Kodlayıcı vasıtasıyla darbeye karşı tepki. Gösterge ve kafa boşluğunda alıcı içeren ULink yuvalı kumanda santrali. Gri renkli RAL 7015 Built-in warning light.	U-Link
P940076 00102	MICHELANGELO BT A 60 U RAL	6 m'ye kadar geçiş mesafesi ve #{} açılma süresi için 24 V beslemeli bariyer. Kodlayıcı vasıtasıyla darbeye karşı tepki. Gösterge ve kafa boşluğunda alıcı içeren ULink yuvalı kumanda santrali. Talep üzerine RAL renkli. Built-in warning light.	U-Link
P940076 00001	MICHELANGELO BT A 60 U 120	Gösterge ve kafa boşluğunda alıcı içeren ULink yuvalı kumanda santrali. Gri renkli RAL 7015 6 m'ye kadar geçiş mesafesi ve #{} açılma süresi için 24 V beslemeli bariyer. Kodlayıcı vasıtasıyla darbeye karşı tepki. Built-in warning light.	U-Link
P940076 00101	MICHELANGELO BT A 60 U 120 RAL	Gösterge ve kafa boşluğunda alıcı içeren ULink yuvalı kumanda santrali. Talep üzerine RAL renkli 6 m'ye kadar geçiş mesafesi ve #{} açılma süresi için 24 V beslemeli bariyer. Kodlayıcı vasıtasıyla darbeye karşı tepki. Built-in warning light.	U-Link
P940077 00002	MICHELANGELO BT A 80 U	8 m'ye kadar geçiş mesafesi ve #{} açılma süresi için 24 V beslemeli bariyer. Kodlayıcı vasıtasıyla darbeye karşı tepki. Gösterge ve kafa boşluğunda alıcı içeren ULink yuvalı kumanda santrali. Gri renkli RAL 7015 Built-in warning light.	U-Link
P940077 00102	MICHELANGELO BT A 80 U RAL	Gösterge ve kafa boşluğunda alıcı içeren ULink yuvalı kumanda santrali. Talep üzerine RAL renkli 8 m'ye kadar geçiş mesafesi ve #{} açılma süresi için 24 V beslemeli bariyer. Kodlayıcı vasıtasıyla darbeye karşı tepki. Built-in warning light.	U-Link
P940077 00001	MICHELANGELO BT A 80 U 120	Gösterge ve kafa boşluğunda alıcı içeren ULink yuvalı kumanda santrali. Gri renkli RAL 7015 8 m'ye kadar geçiş mesafesi ve #{} açılma süresi için 24 V beslemeli bariyer. Kodlayıcı vasıtasıyla darbeye karşı tepki. Built-in warning light.	U-Link
P940077 00101	MICHELANGELO BT A 80 U 120 RAL	Gösterge ve kafa boşluğunda alıcı içeren ULink yuvalı kumanda santrali. Talep üzerine RAL renkli 8 m'ye kadar geçiş mesafesi ve #{} açılma süresi için 24 V beslemeli bariyer. Kodlayıcı vasıtasıyla darbeye karşı tepki. Built-in warning light.	U-Link

	MICHELANGELO BT A 60 U	MICHELANGELO BT A 60 U RAL	MICHELANGELO BT A 60 U 120	MICHELANGELO BT A 60 U 120 RAL
Geçiş mesafesi (maks.)	6 m	6 m	6 m	6 m
Kumanda santrali	MERAK BM	MERAK BM	MERAK BM	MERAK BM
Motor beslemesi	24 V	24 V	24 V	24 V
Yavaşlatma	Evet	Evet	Evet	Evet
Darbeye karşı tepki	Kodlayıcı	Kodlayıcı	Kodlayıcı	Kodlayıcı
Kilitleme	Mekanik	Mekanik	Mekanik	Mekanik
Kilit açma	Anahtar	Anahtar	Anahtar	Anahtar
Kullanım sıklığı	yoğun	yoğun	yoğun	yoğun
Çevre koşulları	-20/(-40 THERMO ısıtıcıyla) ÷ 55 °C	-20/(-40 THERMO ısıtıcıyla) ÷ 55 °C	-20/(-40 THERMO ısıtıcıyla) ÷ 55 °C	-20/(-40 THERMO ısıtıcıyla) ÷ 55 °C
Koruma derecesi	IP54	IP54	IP54	IP54

	MICHELANGELO BT A 80 U	MICHELANGELO BT A 80 U RAL	MICHELANGELO BT A 80 U 120	MICHELANGELO BT A 80 U 120 RAL
Geçiş mesafesi (maks.)	8 m	8 m	8 m	8 m
Kumanda santrali	MERAK BM	MERAK BM	MERAK BM	MERAK BM
Motor beslemesi	24 V	24 V	24 V	24 V
Yavaşlatma	Evet	Evet	Evet	Evet
Darbeye karşı tepki	Kodlayıcı	Kodlayıcı	Kodlayıcı	Kodlayıcı
Kilitleme	Mekanik	Mekanik	Mekanik	Mekanik



MICHELANGELO BT A



Automatic barriers - road barriers



	MICHELANGELO BT A 80 U	MICHELANGELO BT A 80 U RAL	MICHELANGELO BT A 80 U 120	MICHELANGELO BT A 80 U 120 RAL
Kilit açma	Anahtar	Anahtar	Anahtar	Anahtar
Kullanım sıklığı	yoğun	yoğun	yoğun	yoğun
Çevre koşulları	-20/(-40 THERMO ısıtıcıyla) ÷ 55 °C	-20/(-40 THERMO ısıtıcıyla) ÷ 55 °C	-20/(-40 THERMO ısıtıcıyla) ÷ 55 °C	-20/(-40 THERMO ısıtıcıyla) ÷ 55 °C
Koruma derecesi	IP54	IP54	IP54	IP54

 N728022 - AQ6 MICHELANGELO için 6 m dikdörtgen tüm çubuk	 N728026 - AT 704 En fazla 4 m ATT 704'e kadar boş alanlar için yuvarlak bom ø 70 mm, uzunluk 4,3 m
 N728030 - AT 706 Yuvarlak çubuk, çap 70 mm uzunluk 6,35 m MICHELANGELO için. Azami 6 m'lik geçitler için	 N728028 - AT 502 MICHELANGELO için ikinci kısım yuvarlak teleskopik çubuk, çap 50 mm, uzunluk 2,6 m.
 N728027 - AT 504 MICHELANGELO için ikinci kısım yuvarlak teleskopik çubuk, çap 50 mm, uzunluk 4,6 m	 N999606 - OMEGA AQ 6 AQ 6 çubuk için aksesuar paketi
 N999607 - OMEGA AT 70 AT 704/706 için aksesuar paketi	 N999386 - ACC MCL ATT ATT 704 / 706 ACC MCL ATT bom aksesuarlar paketi
 P120028 00001 - PCA N3 Maks. 3 m'lik çubuklar için kauçuktan yapıma alt ve üst örtü profili.	 P120028 00002 - PCA N4 Maks. 4 m'lik çubuklar için kauçuktan yapıma alt ve üst örtü profili.
 P120028 00003 - PCA N5 Maks. 5 m'lik çubuklar için kauçuktan yapıma alt ve üst örtü profili.	 P120028 00004 - PCA N6 Maks. 6 m'lik çubuklar için kauçuktan yapıma alt ve üst örtü profili.
 P120028 00005 - PCA N8 Maks. 8 m'lik çubuklar için kauçuktan yapıma alt ve üst örtü profili.	

ÖNERİLEN AKSESUARLAR

 D730964 - BM mod için ayarlanabilir taban plakası. MICHELANGELO - BM	 P111274 - RME 1 BT Tek kanallı 24 V montaj çubuklu metal kütle detektörü
 P111786 - LOOP DETECTOR PRO 230V Metal cisim dedektörü, 2 kanal, 24 VDC/AC, bitişik bobinlerin kurulumu için kanal başına en fazla 4 frekans, ayarlanabilir hassasiyet seviyesi, daha fazla hassasiyet için takviye işlevi, gezme yönü yönetimi	 P120072 - KIT ML MCL40 Michelangelo 60'dan Michelangelo 40'a dönüştürme için yay kit





















MICHELANGELO BT A



Automatic barriers - road barriers



ÖNERİLEN AKSESUARLAR

	P120006 - MCL LAMPO KIT Entegre flaşör. Çalışması için MCL KART KİTİ gerekmektedir		P120009 - SCHEDA MCL KIT KIT MCL LIGHT ve KIT MCL LAMPO için kumanda kartı
	P120005 00001 - MCL LIGHT KIT Çubuk için (6) ışık kiti. PCA ile kombine kullanım için. Çalışması için MCL KART KİTİ gereklidir		D573003 - SB Yol bariyerler çubukları için alüminyum çit. Lineer metre başına fiyat (kullanılan geçit uzunluğundan 40cm az hesaplayınız)
	D730088 - FAF Çubuklar için zemine betonlanır tip sabit dayama çatalı.		P125025 - CTO BAT NO BAT
	P120026 - ZFAF2 FAF2 model çatalları yere betonlamak için ilave saplama çubukları.		P120023 - FAF 2 Çubuklar için dayama çatalı. Yere vidalanmak üzere.
	P120023 00100 - FAF 2 RAL Çubuklar için kişiselleştirilmiş RAL ile boyanmış sabit dayama çatalı. Yere vidalanmak üzere.		P120025 - FAF 2R Universal adjustable fork for booms to be secured to the ground. Recommissioned with SB skirt accessory installation.
	P120025 00100 - FAF 2R RAL Çubuklar için kişiselleştirilmiş RAL ile boyanmış sabit dayama çatalı. Yere vidalanmak üzere.		D940008 - GA AQ AT AQ veya AT çubukları için (MOOVI, MICHELANGELO ve GIOTTO bariyerleri için) mobil destek ayağı -
	D940009 - GAMA AQ AT AQ veya AT çubukları için (MOOVI, MICHELANGELO ve GIOTTO bariyerleri için) amortisörlü mobil destek ayağı -		P120018 - THERMO GIOTTO BT A, MOOVI, MICHELANGELO BT A bariyerlerinin azami -40°C'lik ortam sıcaklığında kullanımı için termostatlı ısıtıcı rezistans
	N190104 - BIR C 30 mm yüksekliğinde kauçuk kenar. Metre başına fiyat, çeşitli ölçülerde tedarik etme imkanı		P125038 - MCL BT A BAT KIT MICHELANGELO BT A bariyerler için acil durum bataryaları kiti
	P111401 00001 - VENTIMIGLIA NS BIR C veya BAR C kenarlar için kızılötesi aygıt (EN 12978 standardına uygun)		P111001 00003 - RME 2 İki kanallı 230 V montaj çubuklu metal kütle detektörü
	D110926 00001 - SPIRA 2X1 Manyetik loop 2 x 1 m		



Automatic barriers - road barriers



U-Link Nedir?

Gücünüze güç katan teknoloji

U-Link (Universal Link), yüksek teknoloji ürünü eko-sistemler oluşturmak üzere kullanılabilen özel bir BFT platformudur. Ev Erişim Otomasyonu bağlamında, herhangi bir markanın ev erişim otomasyonu cihazlarıyla iletişim kurmak için kullanılabilir.

Bu sayede zaman kazanabilir ve herhangi bir endişe yaşamadan her şeyi kolaylıkla kontrol edebilirsiniz.

Sezgisel

Kurulumu ve kullanımı kolaydır

Ölçeklendirilebilir

İstedığınız sayıda cihaz ekleyebilirsiniz

Esnek

Birbirine bağlı ürünler içeren gruplar oluşturmanıza olanak tanır

Pratik

İnternet bağlantısıyla birlikte veya bağlantı olmaksızın çalışabilir

Fonksiyonel

Özel uygulamalar sayesinde ayarları uzaktan kontrol edilebilir



Automatic barriers - road barriers



Her şey tek bir ekranda: Bu harika teknoloji hakkında daha fazla bilgi alın

Pek çok farklı sektörde geniş bir çözüm yelpazesi sunan ve **yüksek teknoloji ürünü eko-sistemler oluşturmak için kullanılabilen**, dünya genelinde uygulamaya geçmiş bir platform.

B-EBA kartları ve Clonix U-Link alıcısı sayesinde BFT ürünlerinin temel özelliklerinden biri olan bu patenli platform, erişim otomasyonuna yönelik tüm protokoller veya ürünler (BFT ürünleri, BFT olmayan ürünler ve eski versiyonlar dahil) için uygundur ve pek çok farklı sektörde kullanılabilir. Bu sayede, diğer sistemlerle bağlantı kurabilen tüm cihazlar, evrensel hale gelen bir dil kullanılarak akıllı cihaz haline getirilebilir.



U-Control HOME

U-Control HOME, akıllı telefonunuzu kullanarak evinizin kapısını açmanıza ve BFT otomasyonlarını uzaktan kontrol etmenize olanak tanıyan bir uygulamadır. iOS versiyonu, yakın mesafedeyken otomasyonu otomatik olarak açmak için kullanılabilir.



U-Base 2

U-Link ile uyumlu operatörlerde kurulum, bakım ve arıza tespitinin kolay ve pratik şekilde yapılmasını sağlayan yazılım paketi.



U-SDK

U-SDK, BFT otomasyonlarının BMS ağına uygun hale getirilmesini ve ağa kolaylıkla entegre edilebilmesini sağlayan bir uygulamadır.



Clonix U-Link

U-Link olmayan ve BFT olmayan ürünleri U-Link sistemlerine bağlayın.

U-Link olmayan BFT operatörlerini ve diğer markaların ürünlerini U-Link'e bağlamak mümkün mü? Clonix alıcıları sayesinde evet. Sınır tanımayan aksesuarlar.



B-EBA

Operatörlerinize doğrudan bağlantı.

B-EBA genişletme kartları sayesinde PC, akıllı telefon ve tablet gibi harici cihazları BFT operatörüne ve Clonix alıcısına bağlayabilir veya birden fazla BFT ürünü U-Link ağına bağlayabilirsiniz. Bu aksesuarlar U-Link teknolojisinin yanı sıra Bluetooth, WiFi, Z-Wave ve TCP/IP protokolleri ve RS485 seri arayüzü ile entegrasyon imkanı sağlar. BFT'nin bağlantı tanımını tam anlamıyla ortaya koyan bir ürün.

